







Tremco illbruck prodaje pod markom Tremco illbruck učinkovite i ekonomične sustave za brtvljenje za građevinske priključne fuge na području prozora, fasade, krova i unutarnje gradnje. Izbjeći štete kod gradnje i povećati kvalitetu gradnje, to je ono što zahtjeva pouzdano i dugotrajno brtvljenje priključnih fuga. Svi illbruck- proizvodi podliježu strogim vlastitim i vanjskim kontrolama. Time vam Tremco illbruck jamči kompetentna sustavna rješenja osigurane kakvoće.

illbruck proizvodni asortiman:

- trake za brtvljenje fuga
- prozorske folije
- butilne trake za brtvljenje
- PUR-pjene
- letvice
- ljepila
- posebni proizvodi

Ovako ćete pronaći prave proizvode za stručno brtvljenje:

-  Proizvodi za vanjsko brtvljenje
-  Proizvodi za srednje brtvljenje
-  Proizvodi za unutarnje brtvljenje
-  Proizvodi za novogradnju
-  Proizvodi za sanaciju

 Proizvodi za sanaciju

 Proizvodi za sanaciju



Kutno dimenzioniranje kod montaže prozora

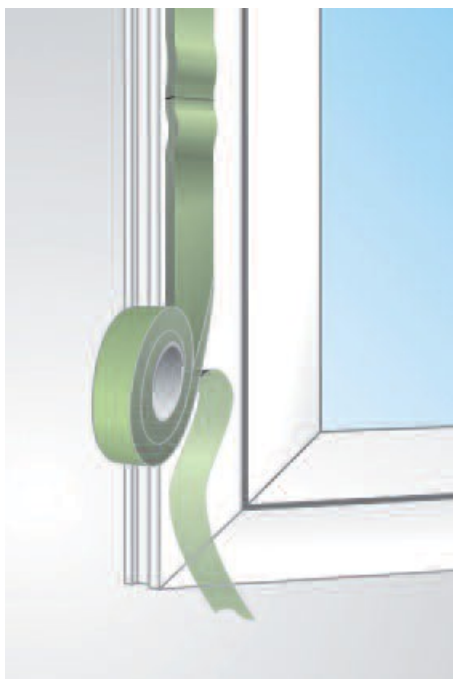

Tupi spoj kod montaže prozora

Postupak za utvrđivanje potrebnog dimenzioniranja traka za brtvljenje fuga

1. Izmjeriti širinu brtvljene fuge (prema RAL min. 8 mm).
2. Pronaći utvrđenu širinu fuge u trećem stupcu „dubina fuge/-širina fuge“ u tabeli s navedenim dimenzijama koja se nalazi pored. Pri tome je potrebno dimenziju trake odabrati tako da se utvrđena mjera dobro okruži (npr. utvrđena širina fuge 8 mm = širina trake 7 – 12 mm). Tako se daje dovoljno tolerancije.
3. Odabir dubine fuge ravna se prema kvaliteti gornje površine bočne strane fuge. Ukoliko je ona vrlo gruba ili neravna (npr. gornja površina žbuke) potrebna je šira traka nego što je to slučaj s glatkom gornjom površinom.

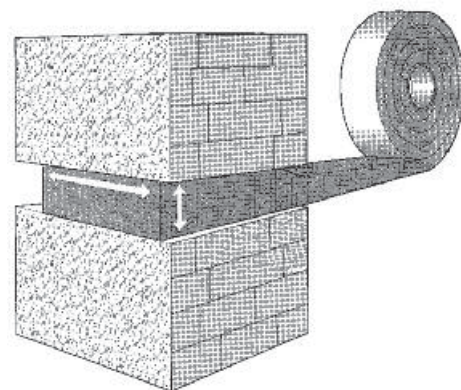

15/	stoji za dubinu fuge
/5 – 10	stoji za širine fuga od . . . do . . .



illbruck TP600 illmod 600



je impregnirana, prethodno komprimirana pjenasta traka za brtvljenje koja se od 1965. dokazala kod brtvljenja fuga, sigurnog na udare kiše kao i onoga koje je otvoreno difuziji vodene pare i kod priključaka u novogradnji. Impregnacija prevenira stvaranje gljivica i plijesni na traci.

Prednosti proizvoda

- 10-godišnje funkcijsko jamstvo u „i3“ prozorskom sustavu brtvljenja kao i za brtvljenje fasada
- 600 Pa sukladno 14-godišnjoj izloženosti vremenskim uvjetima (provjereno MPA Bau Hannover)
- s RAL oznakom kvalitete “Sustavi i komponente za brtvljenje fuga”
 - od 2005 s CE certifikacijom (ETA-05/0058), UV-postojano



Broj narudžbe Kutija za dostavu		Dubina fuge	Područje primjene*	Sadržaj
antracit	sivo	u mm	širina fuge u mm	sveukupno m
450 – 3 –	451 – 2 –			
8308	8308	8	2	462,50
8309	8309	10	2	375,00
8310	8319	15	2	250,00
8311	8311	20	2	187,50
8320	8326	10	3	300,00
8321	8321	15	3	200,00
8322	8322	20	3	150,00
8332	8332	15	3 - 7	160,00
8333	8333	20	3 - 7	120,00
8354	8354	15	5 - 10	112,00
8355	8355	20	5 - 10	84,00
8364	8364	15	7 - 12	86,00
8365	8365	20	7 - 12	64,50
8376	8376	20	8 - 15	49,50
8378	8378	30	8 - 15	33,00
8391	8391	20	10 - 18	97,50
8392	8392	25	10 - 18	78,00
8393	8393	30	10 - 18	65,00
9508	9508	30	13 - 24	52,00
9509	9509	40	13 - 24	36,40
9528	9528	35	17 - 32	32,00
9525	9525	40	17 - 32	28,00
9540	9540	40	28 - 40	18,90
9541	9541	50	28 - 40	16,20

Daljnje dimenzije na upit

* Kretanja građevinskih dijelova i istezanja u dužinu ovisno o temperaturama potrebno je dodatno zbrojiti s postojećim širinama fuga sukladno DIN 7715 P3.

¹ o uvjetima proizvođača

illbruck TP610 illmod eco



je traka za brtvljenje na bazi akrilatnog polimera, impregnirana - pjenasti materijal. Impregnacija prevenira stvaranje gljivica i plijesni na traci. Služi za vanjsko brtvljenje fuga i priključaka kod ugradnje prozora, proizvodnje metala, drva i kontejnera.

Prednosti proizvoda

- brtvi na snažne udare kiše do 600 Pa.
- BG1 sukladno DIN 18 542
- otvorenost difuz. pare
- UV-postojana

Broj narudžbe		Dub./ šir. fuga	Područje primj.* Šir. fuga	Dulj. rola	Sadržaj kartona za isporuku
antracit	siv	mm	mm	m	Ukupno m
476 – 3 –	476 – 2 –				
7210	7210	10/ 2	2	12,50	137,50
7215	7215	15/ 2	2	12,50	87,50
7310	7310	10/ 3	3	10,00	110,00
7315	7315	15/ 3	3	10,00	70,00
7410	7410	10/ 4	3 – 6	8,00	88,00
7415	7415	15/ 4	3 – 6	8,00	56,00
7615	7615	15/ 6	5 – 9	5,60	39,20
7620	7620	20/ 6	5 – 9	5,60	28,00
7815	7815	15/ 8	7 – 12	4,30	30,10
7820	7820	20/ 8	7 – 12	4,30	21,50
8020	8020	20/10	9 – 15	3,30	16,50
8225	8225	25/12	10 – 18	6,50	78,00
8230	8230	30/12	10 – 18	6,50	65,00

Daljnje dimenzije na upit.

* Kretanja građevinskih dijelova i istezanja u dužinu ovisno o temperaturama potrebno je dodatno zbrojiti s postojećim širinama fuga.



illbruck TP602 illmod max

impregnirana, prethodno komprimirana s pjenastom tvari traka za brtvljenje za brtvljenje fuga i priključaka kod proizvodnje prozora, sigurno na snažne udare kiše. Impregnacija prevenira stvaranje gljivica i plijesni na traci. Posebnost ove trake je veliko područje primjene.

Prednosti proizvoda

- potvorena difuzija vodene pare
- 600 Pa brtvi na snažne udare kiše (testirano od strane MPA Bau Hannover)
- postojanost na loše vremenske utjecaje
- veliko područje primjene

Narudžba br.	Dubina fuge	Podr. primjene Šir. fuge	Duljina role	Sadržaj kartona za isporuku
antracit	mm	mm	m	Ukupno m
450 – 3 –				
8411	15	5 - 15	4,50	90,00
8410	24	10 - 24	7,00	84,00

Mjerne tolerancije sukladno



illbruck TP001 illmod i

je impregnirana, prethodno komprimirana traka s PU-mekanom pjenom u PP-foliji. Zapor putem perforacije, čvrstog konca formira zonu za trganje za foliju koja se nalazi iznad. Za pozicioniranje folija je opremljena za samoljepivost. Traka služi za hermetično brtvljenje sukladno DIN 18542 i klasificirana je prema BG R. Impregnacija prevenira stvaranje gljivica i plijesni na traci.

Prednosti proizvoda

- vremenski točno aktiviranje trake
- brtvljenje moguće u tvornici/pogonu
- racionalan, čist i lako obradiv
- ispunjava zahtjeve norme DIN 18542 za grupu opterećenja BG R



Narudžba-br.	Širina fuge*	Hermetično sukladno DIN 4108-7	Duljina role	Sadržaj kart. za dostavu
465 – 3 – 8000	mm 5	bis ... mm 10	m/namotaj 200,00	Ukupno m 200,00
8002	8	15	100,00	100,00

* Debljina trake (širina fuge) može ovisno o primjeni iznositi ± 1 mm nazivne širine fuge.

illbruck TP601 illmod a



je impregnirana, prethodno komprimirana traka za brtvljenje s pjenastom tvari, koja je okružena s PP-folijom i time se drži u (9A), komprimiranom obliku. Zapor putem perforacije, čvrstog konca i pojačane folije stvara zonu za aktiviranje. Za pozicioniranje folija je opremljena za samoljepljivost. Traka služi za brtvljenje protiv udara kiše.

Prednosti proizvoda

- vremenski točno aktiviranje trake
- klasificirano prema DIN EN 12 208 brtvi do 600 Pa
- UV-postojano
- otvorenost difuziji vodene pare
- ekonomično, mali rez



Impregnacija prevenira stvaranje gljivica o plijesni na traci.

Narudžba-br.	Dubina/širina	Min dub. fuge	Moguće komprimirano	Područje primjene	Duljina role	Sadržaj kartona za isporuku
465 – 2 –	mm	mm	bis ... mm	bis ... mm	m/namotaj	Ukupno m
8600	15/ 7	15	3	7	100,00	100,00
8601	15/10	15	5	10	100,00	100,00
8602	15/12	15	7	12	50,00	50,00
8603	15/15	15	8	15	50,00	50,00
8604	20/18	20	10	18	50,00	50,00

Tolerancija duljine sukladno DIN 7715 P3

illbruck illmod Schere

za jednostavno i precizno rezanje illbruck traka za brtvljenje fuga.

Narudžba-br.	Opis
450 – 3 – 1000	illmod škare



illbruck TP300 illac



je impregnirana traka za brtvljenje fuga, koja je prikladna za brtvljenje protiv buke, prašine, vlažnog zraka i gubitka topline, prozorskih spojeva na vanjskom području. Impregnacija prevenira stvaranje gljivica i plijesni na traci.

Prednosti proizvoda

- BG2 sukladno DIN 18542
- dobra podnošljivost sa svim poznatim masama za brtvljenje
- brtvi protiv udara kiše do 300 Pa
- otvorenost difuziji vodene pare

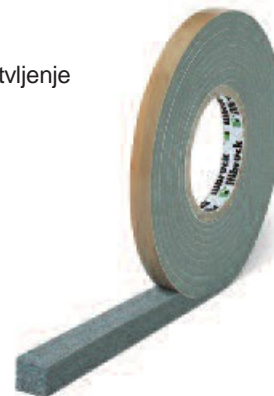

Broj narudžbe		Dubina fuge	Područje primjene Širina fuge	Duljina role	Karton za isporuku
antracit 211-3-	siva 211-2-				
		mm	mm	m	Ukupno m
9409	9409	10	2	25,00	275,00
9410	9410	15	2	25,00	175,00
9420	9420	10	3	18,00	198,00
9421	9421	15	3	18,00	126,00
9431	9431	10	4 (3 - 5)	13,00	143,00
9432	9432	15	4 (3 - 5)	13,00	91,00
9454	9454	15	6 (5 - 8)	7,00	49,00
9455	9455	20	6 (5 - 8)	7,00	35,00
9464	9464	15	8 (6 -10)	5,50	38,50
9465	9465	20	8 (6 -10)	5,50	27,50
9481	9481	20	10 (7 -12)	5,00	25,00

Daljnje dimenzije na upit!

illbruck TN553 Izolacijska i vibracijska traka za brtvljenje LR (polagano vraćanje natrag)

je visoko vrijedna pjenasta tvar zatvor. stanica, polivinilkloridna pjenasta tvar s jednostranom samoljepljivošću kao pomoć pri montaži illbruck TN553 služi za brtvljenje između mehaničkim silama povezanih građevinskih dijelova.

Prednosti proizvoda stanica

- prigušuje zvuk i titranje
- postojan protiv razrijeđenih kiselina
- vodonepropusnost kod 30%

Broj narudžbe	Širina x debljina	Duljina role	Sadrž. kart. za ispor.
			Ukupno
312973	10 x 3	20	620,00
312974	15 x 3	20	420,00
312975	10 x 4	15	465,00
312976	15 x 4	15	315,00
312977	20 x 4	15	240,00
312978	10 x 5	12	372,00
312979	15 x 5	12	252,00
312980	20 x 5	12	192,00
312982	10 x 6	10	310,00
312984	15 x 6	10	210,00
313830	15 x 6	10	200,00
312985	20 x 6	10	160,00
312986	10 x 8	8	248,00
314270	12 x 8	8	208,00
312989	15 x10	6	126,00
312990	30 x10	6	60,00
312992	15 x12	5	105,00
312993	30 x12	5	50,00





Brtvi na udare kiše, toplinski izolira i ne propušta zrak: illbruck TP652 illmod triplex⁺

illbruck TP652 illmod triplex⁺



illbruck TP652 illmod triplex⁺ je impregnirana, prethodno komprimirana multifunkcionalna traka za brtvljenje za povećane zahtjeve pasivne kuće, novogradnje i sanacije. Služi za sigurno brtvljenje zraka protiv snažnih udara kiše kod priključnih fuga prozora i vrata s istodobnim svojstvima toplinske izolacije preko cijele građevinske dubine.

U pogledu difuzije vodene pare illbruck TP652 illmod triplex⁺ posjeduje svojstvo „više brtvi unutra nego vani“. Različita svojstva difuzije pare postižu se preko unutarnje stepenaste trake i njezine jedinstvene, patentirane bočne impregnacije. Impregnacija prevenira stvaranje gljivica i plijesni na traci.

Prednosti proizvoda

- veliko i multifunkcionalno područje primjene (od pasivne kuće do sanacije)
- cca 80% uštede vremena kod montaže, budući da je 1 proizvod za unutarnje, srednje i vanjsko brtvljenje
- brtvi protiv udara kiše, ne propušta zrak i toplinski izolira
- bez emisije, prikladan za unutarnje primjene (testiranje emisije prema AgBB/DIBt-metodi)
- moderno upravljanje vlagom



Narudžba br.	m/rola	m/karton	Dub. fuge ¹	Velič.	Područje primjene			
					Pasivna kuća ²		Sanacija ³	
					Novograd. ²	EnEv 2009	EnEv 2009	Top. izol.
antracit			mm		mm	mm	mm	mm
311611	8,00	32,00	58	S	6 - 10	6 - 12	6 - 14	22
311612	8,00	32,00	66	S	6 - 10	6 - 12	6 - 14	22
311613	8,00	24,00	77	S	6 - 10	6 - 12	6 - 14	22
311614	8,00	24,00	88	S	6 - 10	6 - 12	6 - 14	22
311615	6,00	24,00	58	M	8 - 15	8 - 18	8 - 21	33
311616	6,00	24,00	66	M	8 - 15	8 - 18	8 - 21	33
311617	6,00	18,00	77	M	8 - 15	8 - 18	8 - 21	33
311618	6,00	18,00	88	M	8 - 15	8 - 18	8 - 21	33
311619	5,00	20,00	58	L	10 - 20	10 - 24	10 - 28	45
311620	5,00	20,00	66	L	10 - 20	10 - 24	10 - 28	45
311621	5,00	15,00	77	L	10 - 20	10 - 24	10 - 28	45
311622	5,00	15,00	88	L	10 - 20	10 - 24	10 - 28	45
311623	3,00	12,00	58	XL	15 - 30	15 - 36	15 - 42	66
311624	3,00	12,00	66	XL	15 - 30	15 - 36	15 - 42	66
311625	3,00	9,00	77	XL	15 - 30	15 - 36	15 - 42	66
311626	3,00	9,00	88	XL	15 - 30	15 - 36	15 - 42	66

Mjerne tolerancije - DIN 7715 P3.

¹ illbruck TP652 illmod triplex⁺ treba u cijelosti ispuniti dubinu kod ugradnje prozora

² UV-postojan

³ za prikrivenu ugradnju

illbruck TP650 illmod trioplex



je impregnirana i prethodno komprimirana multifunkcionalna traka za brtvljenje s jedinstvenom, patentiranom bočnom impregnacijom. Služi za hermetično i na udare kiše otporno brtvljenje priključnih fuga prozora i vrata uz istodobna svojstva toplinske izolacije preko cijele građevinske dubine. Illbruck TP650 illmod trioplex posjeduje svojstvo brtvljenja uz otvorenost difuziji vodene pare prema načelu "unutra brtvi više nego vani". Proizveden je za brzo i sigurno brtvljenje pri montaži prozora i vrata. Impregnacija prevenira stvaranje gljivica i plijesni na traci

Nakon lijepljenja illbruck TP650 illmod trioplex na prozoru, isti se može staviti u otvor zidnog udubljenja i pričvrstiti. Nije potreban nikakav daljnji radni korak.

Prednosti proizvoda

- brtvi protiv udara kiše, toplinska izolacija i hermetičnost, sve u jednom proizvodu
- samo još jedan radni korak – cca 80% uštede vremena kod brtvljenja
- prerada neovisna o vrem. uvjetima
- bez emisije i otapala

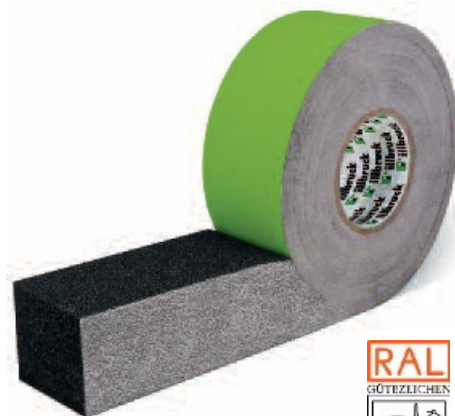

Broj narudžbe	Dub. fuge ¹	Podr. primjene Šir. fuge	Duljina role	Kart. za isp.
481 – 3 – antracit	mm	mm	m	Ukupno m
5200	58	5 - 10	9,00	36,00
5201	66	5 - 10	9,00	27,00
5202	77	5 - 10	9,00	27,00
5241	88	5 - 10	9,00	18,00
5205	58	7 - 15	6,00	24,00
5206	66	7 - 15	6,00	18,00
5207	77	7 - 15	6,00	18,00
5242	88	7 - 15	6,00	12,00
5210	58	10 - 20	4,50	18,00
5211	66	10 - 20	4,50	13,50
5212	77	10 - 20	4,50	13,50
5243	88	10 - 20	4,50	9,00
5245	58	15 - 30	3,00	12,00
5246	66	15 - 30	3,00	9,00
5247	77	15 - 30	3,00	9,00
5244	88	15 - 30	3,00	6,00

Mjerne tolerancije prema DIN 7715 P3

Posebne dimenzije na upit

¹ illbruck TP650 illmod trioplex trebao bi u cijelosti ispuniti građevinsku dubinu prozora.



Pomoću illbruck TP650 illmod trioplex prozori se brtve sa samo jednim radnim korakom.

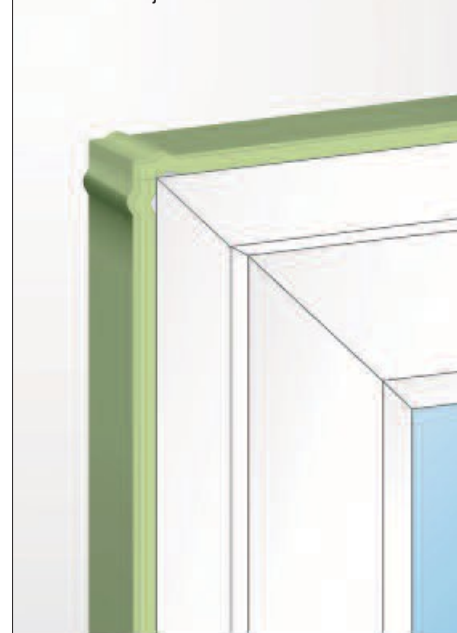

Ugao - tupi sraz

illbruck TP651 illmod triplex FBA



je multifunkcionalna traka za brtvljenje s jedinstvenom bočnom, patentiranom impregnacijom za sigurno brtvljenje protiv udara kiše i nepropusnost zraka od donjeg prozorskog priključka kod situacija ugradnje s građevinskim dubinama ispod 58 mm. Otvorenost difuziji vodene pare prema načelu „unutra brtvi više nego vani“. Impregnacija sprečava stvaranje gljivica i plijesni na traci.

Prednosti proizvoda

- brtvi protiv udara kiše, toplinska izolacija i hermetičnost, sve u jednom proizvodu
- obrada neovisna o vremenu
- bez emisije i otapala
- prikladno za FBA

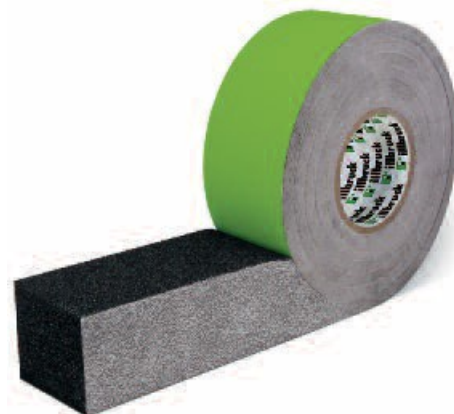

Narudžba br.	Dub. pr. ugr.	Šir. reza/uboda	Podr. primjene Šir. fuge	Dulj. role	Sadr. kart. za dostavu
481 – 3 –	mm	mm	mm	m	Ukupno m
5308	30er	30	5 - 10	10,00	50,00
5309	35er	35	5 - 10	10,00	40,00
5303	30er	30	7 - 15	6,00	30,00
5304	35er	35	7 - 15	6,00	24,00
5311	30er	30	10 - 20	6,50	26,00
5312	35er	35	10 - 20	6,50	19,50

illbruck TP020 illmod duo



je multifunkcionalna traka za brtvljenje s jedinstvenom bočnom, patentiranom impregnacijom za sigurno brtvljenje kod montaže prozora i vrata u višeslojnom zidu i kod sanacije. illbruck TP020 illmod duo se na vanjskoj strani dopunjava s dodatnim illbruck illmod trakom za brtvljenje fuga. Impregnacija prevenira stvaranje gljivica i plijesni na traci.

Prednosti proizvoda

- toplinska izolacija i hermetičnost u jednom proizvodu
- vremenska ušteda kroz brzu i jednostavnu obradu
- za višeslojnu strukturu zida i sanaciju
- ekološki prihvatljivo, bez emisije i otapala.

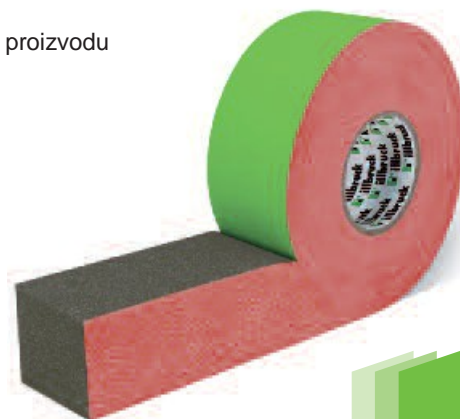

Narudžba br.	Dub. fuge ¹	Podr. primjene Šir. fuge	Dulj. role	Sadr. kart. za isporuku
481 – 2 – antracit	mm	mm	m	Ukupno m
5100	58	5 - 10	9,00	36,00
5101	66	5 - 10	9,00	27,00
5102	77	5 - 10	9,00	27,00
5103	88	5 - 10	9,00	18,00
5105	58	7 - 15	6,00	24,00
5106	66	7 - 15	6,00	18,00
5107	77	7 - 15	6,00	18,00
5108	88	7 - 15	6,00	12,00
5110	58	10 - 20	4,50	18,00
5111	66	10 - 20	4,50	13,50
5112	77	10 - 20	4,50	13,50
5113	88	10 - 20	4,50	9,00
5115	58	15 - 30	3,00	12,00
5116	66	15 - 30	3,00	9,00
5117	77	15 - 30	3,00	9,00
5118	88	15 - 30	3,00	6,00



¹ illbruck TPO20 Illmod duo trebao bi ispuniti dubinu ugradnje prozora u cijelosti.

illbruck TP021 illmod duo RK



je impregnirana, prethodno komprimirana multifunkcionalna traka za brtvljenje. Proizvod je za hermetičnost zraka i toplinsku izolaciju u priključnoj fugi, sa svojstvom brtvljenja i otvorenom difuzijom vodene pare prema načelu „unutra brtvi bolje u pogledu difuzije pare nego vani“. Različita svojstva glede difuzije vodene pare postižu se povećanim komprimiranjem unutarnje strane. illbruck TP021 illmod duo RK koristi se u novogradnji i pri sanaciji. Specijalno je proizveden za brtvljenje priključnih fuga s velikim građevinskim dubinama (kao izolacijske kutije, podizna klizna vrata i građevinski elementi).

Prednosti proizvoda

- nema oštećenja geometrije kutije
- definirana toplinska izolacija s U-vrijednosti 0,3
- Proizvod za izolaciju i unutarnje brtvljenje
- odgovara zahtjevima RAL LZM 2010 – „unutra brtvi više nego vani“ u pogledu difuzije vodene pare



Broj narudžbe	Dubina fuge	Podr. primjene Širina fuge	Duljina role	Karton za ispor.
	mm	mm	m	Ukupno m
antracit				
314157	135	7 - 12	5,00	20,00
314232	185	7 - 12	5,00	20,00
314233	250	7 - 12	5,00	20,00
314158	135	13 - 24	5,00	5,00
314234	185	13 - 24	5,00	5,00
314235	250	13 - 24	5,00	5,00

Mjerne tolerancije prema DIN 7715 P3.

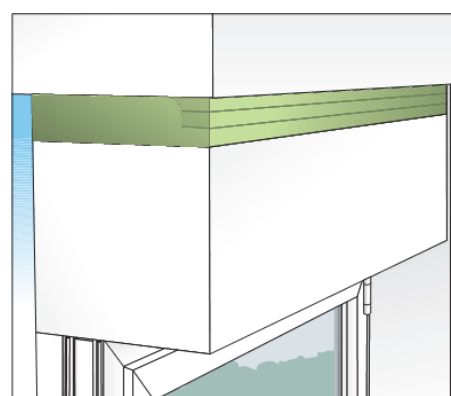
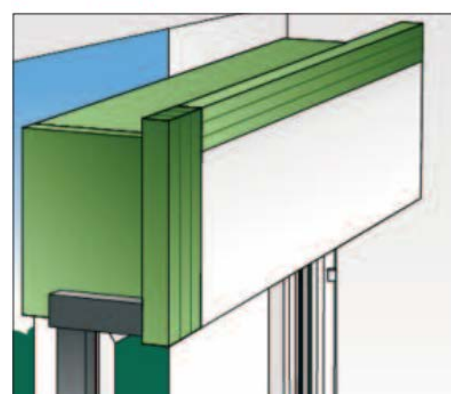
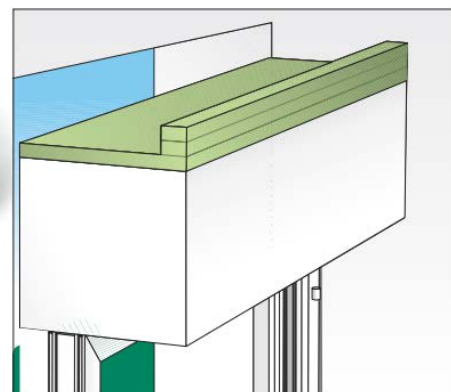
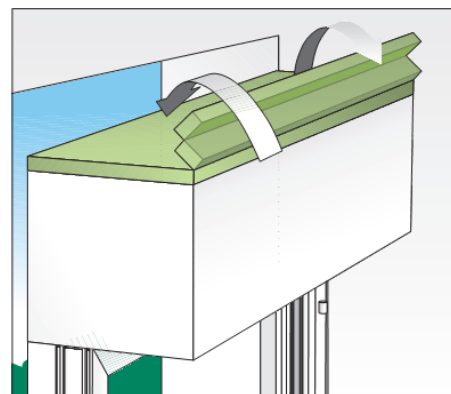

illbruck ME500 TwinAktiv Flex - s rezervom za kretanje (samo naizmjenično)



opremljen je s fiksiranom i odvojivom pokretnom petljom i ispunjava preporuke u pogledu planiranja i gradnje DIN 4108-7 kao i zajednice kvalitete RAL prozora i kućnih vrata vezano za brtvljenje na udare kiše i difuziju vodene pare. Može se dobiti u tri oblika lijepljenja građevinskog tijela:

- s butilom
- lijepljenje s illbruck OT300
Pasta za lijepljenje/illbruck SP025
Prozorsko- folijsko ljepilo Eko/ illbruck PU425 ljepilo
- sa žbukanom rešetkom

Prednosti proizvoda

- brzi rad samo s jednim proizvodom
- nema više opasnosti od zamjene, budući da je jedna folija za unutra i za van
- univerzalno i široko područje primjene kao i visoka pokretljivost preko patentiranog rastezljivog nabora
- kod uporabe illbruck ME500 TwinAktiv unutra i vani podešava se uvijek na temelju varijabilne Sd-vrijednosti uvijek ispravan pad vodenog pritiska
- RAL-testirano

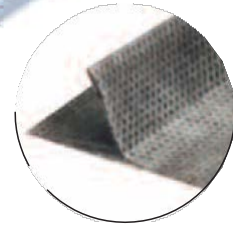

Broj narudžbe	Dimenzija	Lijepljenje građevinskog tijela	Kart. za isporuku
566 - 3 -	mm		Ukupno m
9100	W 60 - 80	OT300/ SP025/ PU425	300,00
9101	W 80 - 110	OT300/ SP025/ PU425	200,00
9102	W 110 - 140	OT300/ SP025/ PU425	150,00
9103	W 60 - 80	Butilna traka	300,00
9104	W 80 - 110	Butilna traka	200,00
9107	W 110 - 140	Butilna traka	150,00
9105	W 50 - 70*	Žbukana rešetka	150,00
9106	W 70 - 100**	Žbukana rešetka	100,00

Daljnje širine traka na upit, bez rastezljivog nabora
Kod tipova folije sa žbukanom rešetkom realna širina odstupa od navedene dimenzije.
Stvarna širina:

* 50 - 70 širina folije + žbukana rešetka = 105 -125 ** 70 -100 širina folije + žbukana rešetka = 125 -155



Izvedbe folija: W =

naizmjenično:

Pomoću samoljepivih traka uz prozorski okvir uz proz. okvir

nalazi se na žbukanoj, ispisanoj i vidljivoj strani folije.

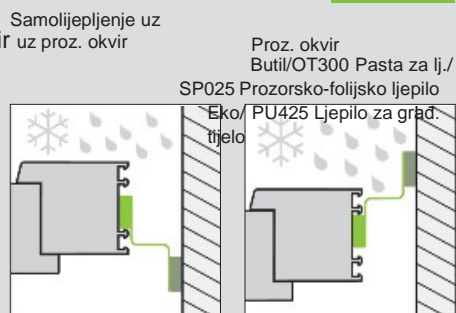

Unutarnje brtvljenje

Vanjsko brtvljenje



illbruck ME500 TwinAktiv Keder - ravna folija s pomičnom rezervom

prozorska folija varijabilna u pogledu vlage, koja se može nabaviti kako kao ravna folija tako i s pomičnom rezervom. Za pričvršćenje na prozoru illbruck ME500 TwinAktiv opremljen je kederom. Na zidu se pričvršćuje folija s illbruck OT015 EPDM-ljepilom za folije. illbruck ME500 TwinAktiv ispunjava preporuke RAL zajednice za kontrolu kvalitete prozora i kućnih vrata u pogledu brtvljenja protiv udara kiše i difuzije vodene pare.

Prednosti proizvoda

- mehaničko pričvršćenje neovisno o vremenskim utjecajima i gornjoj površini na prozorskom okviru
- prikladan za gotovo sve tržišno uobičajene profile
- visoka sigurnost preko mehaničkog učvršćenja na prozoru
- RAL-testirano kao fleks-varijanta s pomičnom rezervom



Ravna folija bez butila

Broj narudžbe		Dimenzija	Karton za isporuku	
K01	K02	K03	mm	Ukupno m
305731	305691	305711	70	125
305732	305692	305712	100	75
305733	305693	305713	140	50
305735	305695	305715	200	25
305736	305696	305716	250	25
305737	305697	305717	300	25

Lijepljenje građevinskog tijela pomoću illbruck OT015, illbruck OT300 pasta za lijepljenje ili illbruck SP025 ljepilo prozorske folije Eko

Ravna folija s butilom

Broj narudžbe		Dimenzija	Karton za isporuku	
K01	K02	K03	mm	Ukupno m
305741	305701	305721	70	125
305742	305702	305722	100	75
305743	305703	305723	140	50
305745	305705	305725	200	25
305746	305706	305726	250	25
305747	305707	305727	300	25

Za pojačanje vezanja na podlogu građevinskog tijela koristiti illbruck ME901 butilni i bitumenski premaz ili ME902 butilni i bitumenski premaz na prskanje.

S pomičnom rezervom bez butila

Br. narudžbe		Dimenzija	Karton za isporuku	
K01	K02	K03	mm	Ukupno m
305812	305810	305811	80 - 110	100
305815	305813	305814	110 - 140	75

Lijepljenje građevinskog tijela pomoću illbruck OT015, illbruck OT300 pasta za lijepljenje ili illbruck SP025 ljepilo prozorske folije Eko

Daljnje širine trake na upit.

Tipovi kedera

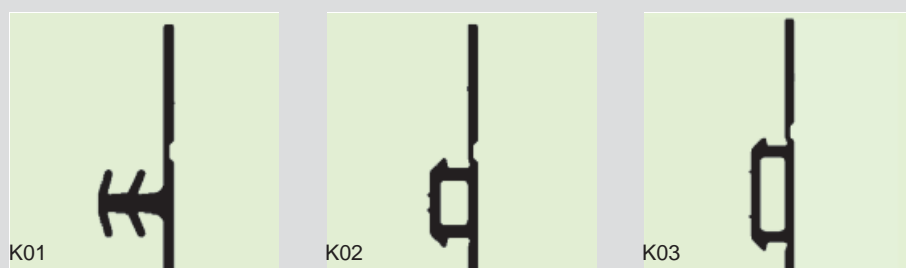

Prikladno za mnoge uobičajene prozorske profile. Lista se može dostaviti prema potrebi.

Dimenzije utora tipova kedera

Keder	min. dub. utora u mm	Dim. otvora utora u mm
K01	ca. 6,5	ca. 3 - 5
K02	ca. 4,0	ca. 5 - 7
K03	ca. 4,0	ca. 8 - 10



illbruck ME500 TwinAktiv EW - ravna folija, jednostrano /naizmjenična samoljepivost



Na temelju posebnog svojstva samoljepivosti može se koristiti kako naizmjenično tako i jednostrano, ovisno o tome na kojoj se strani uklanja pokrov samoljepivosti. illbruck ME500 TwinAktiv EW ispunjava preporuke za ugradnju norme DIN 4108-7 kao i RAL zajednice za kontrolu kvalitete prozora i kućnih vrata u pogledu brtvljenosti na udare kiše i difuzije vodene pare.

Prednosti proizvoda

- brži rad sa samo jednim proizvodom
- nema više opasnosti od zamjene, budući da je jedna folija i za unutra i za van
- samoljepivost de može koristiti kako jednostrano tako i naizmjenično
- kod uporabe illbruck ME500 TwinAktiv unutra i vani podešava se na temelju varijabilne Sd-vrijedosti uvijek ispravan pad tlaka pare.



Broj narudžbe	Dimenzija	Lijepljenje građevinskog tijela	Kart. za isporuku
566 – 3 –	mm		Ukupno m
9117	EW 50	OT300/ SP025/ PU425	300,00
9110	EW 70	OT300/ SP025/ PU425	250,00
9111	EW 100	OT300/ SP025/ PU425	150,00
9112	EW 140	OT300/ SP025/ PU425	100,00
9118	EW 50	butilna traka	300,00
9113	EW 70	butilna traka	250,00
9114	EW 100	butilna traka	150,00
9119	EW 140	butilna traka	100,00
9115	EW 60	žbukana rešetka ¹	150,00
9116	EW 90	žbukana rešetka ²	100,00

daljnje širine traka na upit, bez rastezljivog nabora

Kod tipova folija sa žbukanom rešetkom realna širina odstupa od navedene dimenzije širine.

¹⁾ 60 mm + 55 mm žbukana rešetka

²⁾ 90 mm + 55 mm žbukana rešetka



Izvedbe folija:

EW = jednostrana i naizmjenična:

Samoljepivost se može koristiti kako naizmjenično tako i jednostrano, ovisno o tome na kojoj strani se uklanja pokrov samoljepljenja.

naizmjenično lijepljenje:

Ovdje ukloniti zaštitnu foliju

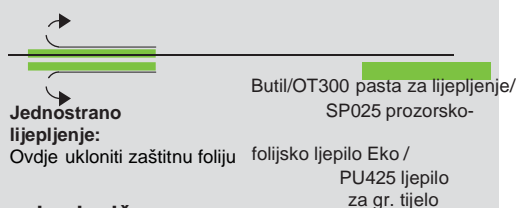

Jednostrano lijepljenje:

Ovdje ukloniti zaštitnu foliju

jednostrano:

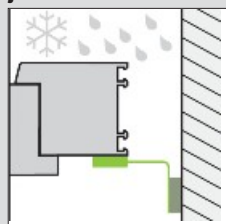

Unutarnje brtvljenje

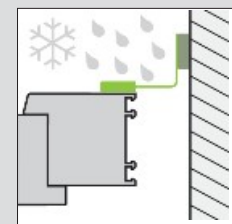

Vanjsko brtvljenje

naizmjenično:

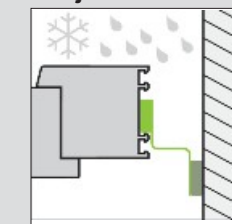

Unutarnje brtvljenje

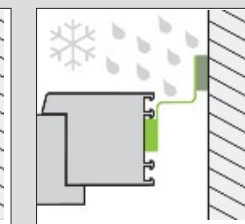

Vanjsko brtvljenje

illbruck ME500 TwinAktiv E&W - ravna folija

je ravna, u pogledu vlažnosti varijabilna prozorska folija koja ispunjava preporuke planiranja i ugradnje norme DIN 4108-7 kao i RAL zajednice za kontrolu kvalitete prozora i kućnih vrata u pogledu brtvljenja na jake udare kiše i difuzije pare. Može se dobiti s butilnom trakom za učvršćenje na zidnom udubljenju ili bez butila za učvršćenje s illbruck OT300 pastom za lijepljenje/illbruck SP025 prozorsko-folijsko ljepilo Eko / illbruck PU425 ljepilo ili sa žbukanom rešetkom.

Prednosti proizvoda

- brži rad samo s jednim proizvodom
- nema više opasnosti od zamjene, budući da je samo jedna folija za unutra i vani
- Stalno radite s RAL-montažom osigurane kvalitete
- kod uporabe illbruck ME500 TwinAktiv unutra i vani podešava se na temelju varijabilne Sd-vrijednosti uvijek ispravan pad tlaka pare.



Broj narudžbe	Dimenzija	Lijepljenje građ. tijela	Karton za isporuku
566 – 3 –	mm		Ukupno m
9300	E 50	OT300/ SP025/ PU425	350,00
9301	E 50	Butilna traka	350,00
9302	W 50	OT300/ SP025/ PU425	350,00
9303	W 50	Butilna traka	350,00
9304	E 70	OT300/ SP025/ PU425	250,00
9305	E 70	Butilna traka	250,00
9306	W 70	OT300/ SP025/ PU425	250,00
9307	W 70	Butilna traka	250,00
9308	E 100	OT300/ SP025/ PU425	150,00
9309	E 100	Butilna traka	150,00
9310	W 100	OT300/ SP025/ PU425	150,00
9311	W 100	Butilna traka	150,00
9312	E 140	OT300/ SP025/ PU425	100,00
9313	E 140	Butilna traka	100,00
9314	W 140	OT300/ SP025/ PU425	100,00
9315	W 140	Butilna traka	100,00
9316	W 60	Žbukana rešetka ¹	150,00
9317	W 90	Žbukana rešetka ²	100,00

Daljnje širine traka na upit, bez rastezljivog nabora

Kod tipova folija sa žbukanom rešetko realna širina odstupa od navedenih dimenzija širine..

¹⁾ 60 mm + 55 mm Žbukana rešetka

²⁾ 90 mm + 55 mm Žbukana rešetka

Izvedbe folija: E = jednostrane:

butilna traka kao samoljepiva traka nalazi se uz prozorski okvir na glatkoj, neispisanoj i izolacijskoj donjoj strani folije.

W = naizmjenične:

butilna traka kao na donjoj strani folije. samoljepiva traka uz proz. okvir nalazi se na žbukanoj, ispisanoj i vidljivoj gornjoj strani folije.

Samolijepljenje uz prozorski okvir

Butil / OT300 Pasta za lijepljenje/ SP025 Prozorsko-folijsko ljepilo Eko / PU425 ljepilo za građ. tijelo

Samolijepljenje uz proz. okvir

Butil / OT300 Pasta za lijepljenje/ SP025 prozorsko-folijsko ljepilo Eko/ PU425 ljepilo za građ. tijelo

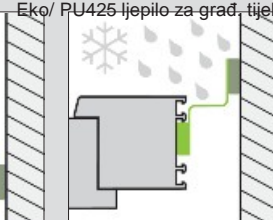
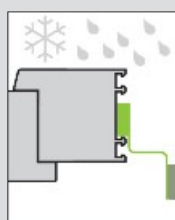
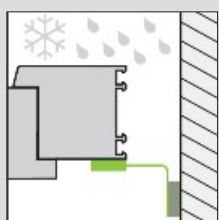

Unutarnje brtvljenje

Vanjsko brtvljenje

Unutarnje brtvljenje

Vanjsko brtvljenje

NEUHEIT

illbruck ME501 TwinAktiv HI



sastoji se od polietilenskog kopolimernog filma s flizelinom. Učvršćenje na profilu i na zidu odvija se pomoću lijepljenja s illbruck SP025 prozorskim folijskim ljepljivom Eko/ illbruck PU425

ljepljivom/ illbruck OT015 (keder-varijanta).

Služi za brtvljenje prozorske i fasadne priključne fuge.

Na temelju varijabilne Sd-vrijednosti ova folija se koristi za unutra i za van.

Pri tome ta folija ispunjava preporuke RAL zajednice za kontrolu kvalitete prozora i kućnih vrata.

Varijante

- **ME501 TwinAktiv HI** – ravna folija, bez samoljepive trake
- **ME501 TwinAktiv HI E** – ravna folija sa 20 mm samoljepivom trakom na donjoj strani folije kao pomoć pri montaži na prozorskom / fasadnom profilu

- **ME501 TwinAktiv HI W** – ravna folija s 20 mm samoljepivom trakom na gornjoj strani folije kao pomoć pri montaži prozorskog/ fasadnog profila
- **ME501 TwinAktiv HI EW** – ravna folija, jednostrano i samolijepljenje
- **ME501 TwinAktiv HI Butyl** – ravna folija S 25 mm butilnom trakom
- **ME501 TwinAktiv HI Keder** – keder kao mehaničko učvršćenje na prozorskom okviru



Prednosti proizvoda

- niski rizik planiranja, budući da se može koristiti unutra i vani
- inteligentno upravljanje vlagom preko varijabilne Sd-vrijednosti
- čvrsto i 9 mjeseci izložen vremenskim utjecajima UV-stabilno
- izvrstan potencijal sušenja cjelokupnog građevinskog priključka

illbruck ME501 TwinAktiv HI E & W

illbruck ME501 TwinAktiv HI (bez SK)

Br. narudžbe	Dimenzija	Karton za isporuku
	mm	Ukupno m
311668	100	150,00
311669	150	100,00
311670	200	100,00
311671	250	50,00
311672	300	50,00

Daljnje širine folija na upit.

Lijepljenje građevinskog tijela pomoću illbruck SP025 prozorskog folijskog ljepljiva-Eko/ illbruck PU425 ljepljivo.

Tolerancije duljina sukladno DIN 7715 P3, Tolerancija širina $\pm 2,5$ mm.

Broj narudžbe	Dimenzija	Sadržaj kartona za isporuku
	mm	Ukupno m
311661	E 100	150,00
311662	E 150	100,00
311663	E 200	100,00
311664	E 250	50,00
311665	E 300	50,00
311688	W 100	150,00
311689	W 150	100,00
311690	W 200	100,00
311691	W 250	50,00
311692	W 300	50,00

Daljnje širine folija na upit.

Lijepljenje građevinskog tijela pomoću illbruck SP025 prozorskog folijskog ljepljiva-Eko/ illbruck PU425 ljepljivo.

E = sa samolijepljenjem (pomoć pri montaži)

W = sa samolijepljenjem (pomoć pri montaži)

Kaširano samolijepljenje ima odstojanje od ruba folije (jednostrano) od 25 mm.

Tolerancije duljina sukladno DIN 7715 P3, Tolerancija širina $\pm 2,5$ mm.

illbruck ME501 TwinAktiv HI EW

Br. narudžbe	Dimenzija mm	Sadržaj kartona Ukupno m
309498	EW 100 ¹⁾	150
309499	EW 150 ¹⁾	100
309500	EW 200 ¹⁾	100
311524	EW 250 ¹⁾	50
311525	EW 300 ¹⁾	50
313797	EW 100 ²⁾	50
313795	EW 150 ²⁾	50
311651	EW 200 ²⁾	100
311652	EW 250 ²⁾	50
311653	EW 300 ²⁾	50

¹⁾ bez butila

²⁾ s butilom

illbruck ME501 TwinAktiv HI butil

Br. narudžbe	Dimenzija mm	Sadržaj kartona Ukupno m
314382	E 200	100
314383	E 250	50
314384	E 300	50
314385	E 350	50
314386	E 400	50
314387	E 450	50
314388	E 500	50
314389	E 550	50
314390	E 600	50

Preporuča se dodatno lijepljenje direktno pored butilne trake ili dodatna mehanička fiksacija.

Izvedbe folija:

osnovna folija

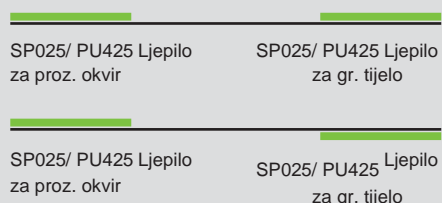

W = naizmjenično:

Samoljepiva traka (pomoć pri montaži) uz proz. okvir nalazi se na žbukanoj, ispisanoj i vidljivoj strani folije.

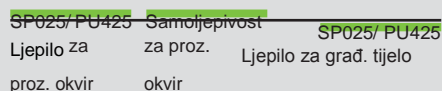

E = jednostrano:

Samoljepiva traka pomoć pri montaži za prozorski okvir nalazi se na glatkoj, neispisanoj strani folije.

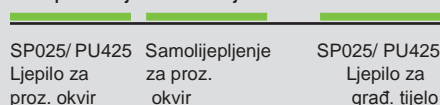

EW = jednostrano i naizmjenično:

Samolijepljenje se može koristiti kako naizmjenično tako i jednostrano, ovisno o tome na kojoj strani samolijepljenja se uklanja pokrov.

naizmjenično lijepljenje:

Ovdje ukloniti zaštitnu foliju

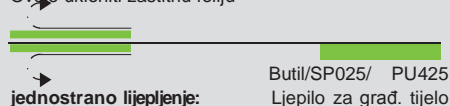

jednostrano lijepljenje:

Ovdje ukloniti zaštitnu foliju

illbruck ME501 TwinAktiv HI Keder:

mehaničko učvršćenje na prozorskom okviru neovisno o vremenskim utjecajima i o gornjoj površini

Dimenzije illbruck ME501

TwinAktiv HI Keder

(ravna folija bez butila)

Narudžba br.	Dimenzija mm	m/ Karton
313199	E 100	75
313200	E 150	50
313201	E 200	25
313202	E 250	25
313203	E 300	25
313178	W 100	75
313179	W 150	50
313180	W 200	25
313181	W 250	25
313182	W 300	25
Narudžba br.	Dimenzija mm	m/ Karton
313186	E 150	50
313187	E 200	25
313188	E 250	25
313189	E 300	25
313164	W 100	75
313165	W 150	50
313166	W 200	25
313167	W 250	25
313168	W 300	25

Keder-varijante

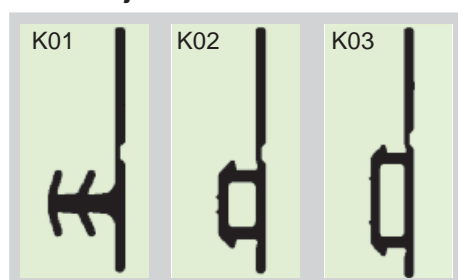

Slike kedera u mjerilu 1:1

Dim. utora keder-tipova

Keder	Min. dub.utora u mm	Dim. otvora utora u mm
K01	ca. 6,5	ca. 3 – 5
K02	ca. 4,0	ca. 5 – 7
K03	ca. 4,0	ca. 8 – 10

Br. narudžbe	Dimenzija mm	m/ Karton
313192	E 100	75
313193	E 150	50
313194	E 200	25
313195	E 250	25
313196	E 300	25
313171	W 100	75
313172	W 150	50
313173	W 200	25
313174	W 250	25

Lijepljenje građ. tijela s

illbruck SP025 prozorskim-folijskim ljepljivom Eko/

illbruck OT015 EPDM-folijsko ljepljivo